

# Tasche BABSI (einfaches Modell)

BxHxT 35x 28.5x 10cm

## Materialliste

- Blache 110cm breit 0,20m
- Folie dick 135cm breit 0,70m
- Blätter-Tüll 140cm breit 0,45m
- Repsband 1,50m
- Gurtband 3cm breit 2.50m



Aussenseite



Innenfach

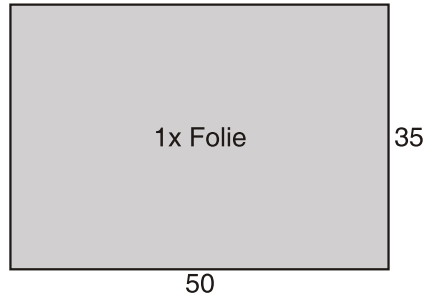

Boden

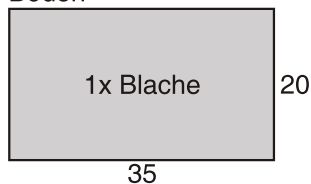

Seitenteile

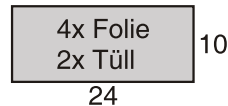

Blende oben

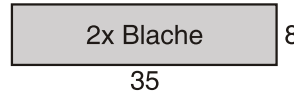

Einlageboden

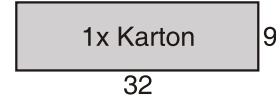

Einlageboden

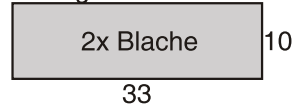

Nahtzugabe ist in den Masse berücksichtigt

## Anleitung:

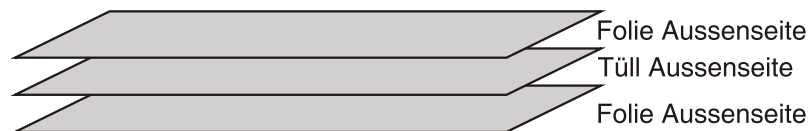

Aussenseite und Seitenteile: Je 2 Lagen Folie und 1 Lage Tüll miteinander rundherum bei 5mm zusammennähen.  
 Die 2 Seitenteile auf einer kurzen Seite mit Repsband einfassen.

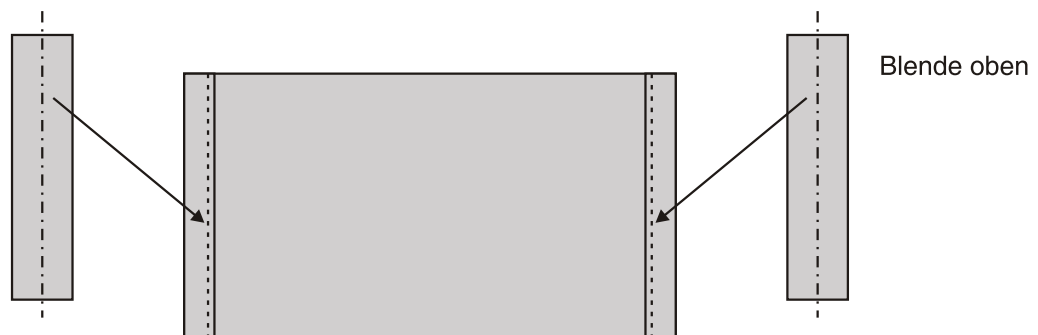

Blende oben längs falten und auf Oberkante draufnähen.



Blachen-Einlageboden-Teile an 3 Seiten bei 5 mm zusammennähen, Karton einschieben und 4. Seite schliessen.

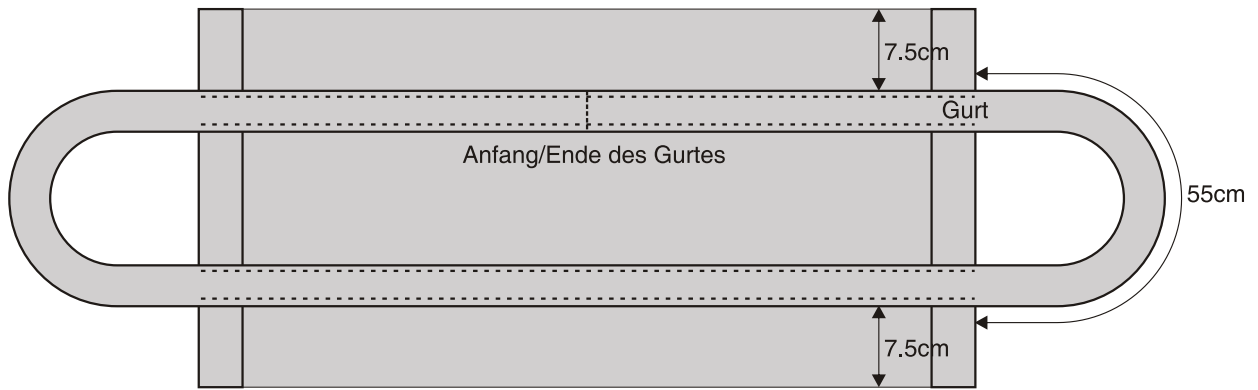

Gurt gemäss Skizze auf die Aussenseite draufnähen.

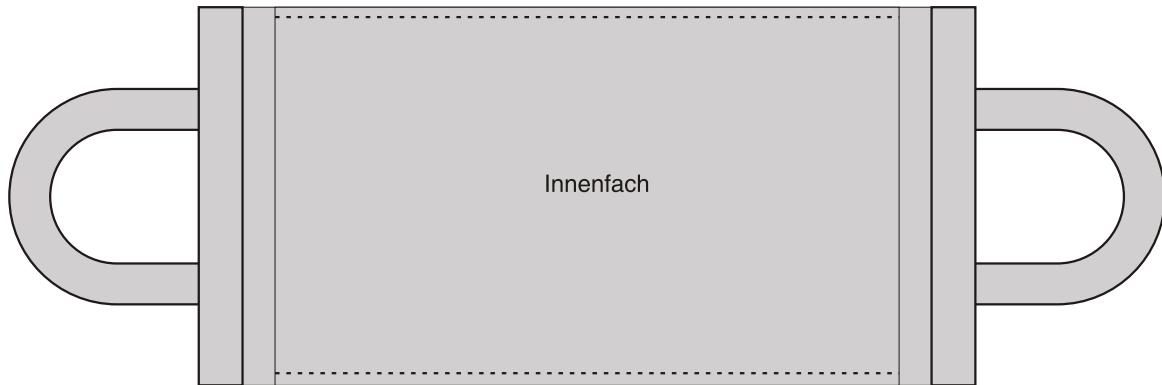

Innenfach auf Innenseite eingemittet an der Längsseite draufnähen

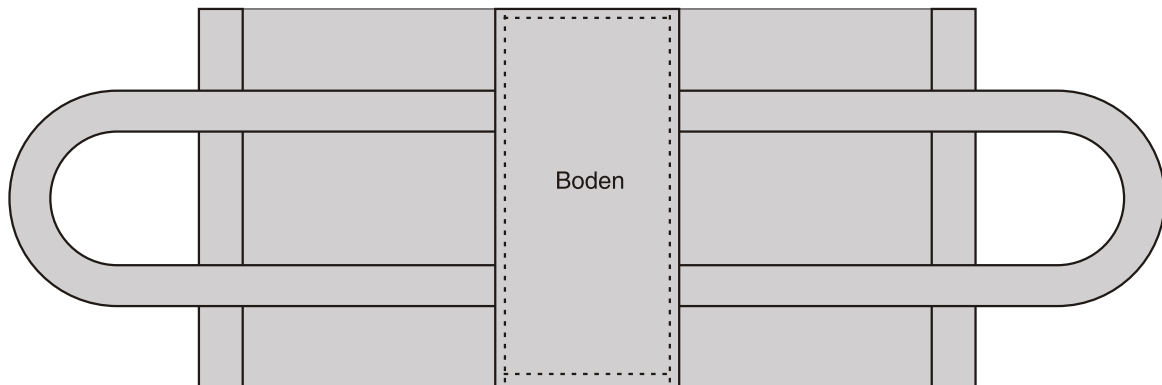

Boden auf Aussenseite eingemittet rundherum draufnähen

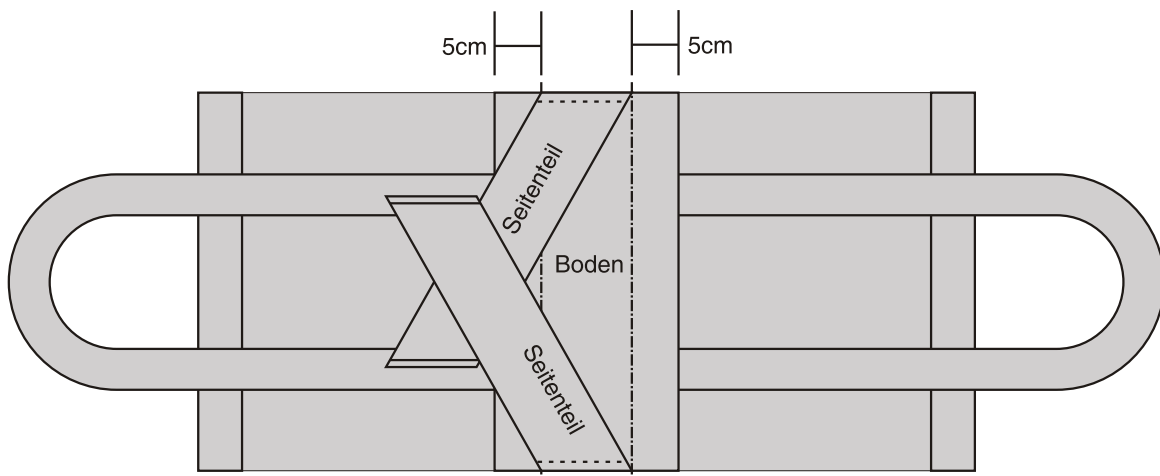

Fertige Seitenteile mittig auf den Boden annähen und die 2 offenen Seiten der Seitenteile mit dem Rest zusammennähen und Kanten einfassen.